



# MÂTS DIRECTIONNEL ARTLINE

Sobres, élégants, contemporains, les mâts directionnels imaginés pour la ville de Reims ont du caractère. Leurs lignes franches renforcent l'identité d'un site. Leur modularité est un autre de leur atout : les lames se remplacent facilement, s'ajoutent ou s'enlèvent au gré des besoins et s'orientent dans 8 directions.

## Fiche technique :

- Dimension Lame : 130 x 700 cm (surface imprimable).
- Nombre de lames : 1 à 7 lames vers 8 directions
- Hauteur : 2200 mm sous la première lame directionnelle.
- Matériaux : Aluminium thermolaqué RAL (couleur)
- Décors : Adhésif
- Scellement sur un massif (béton) par platine
- Conception graphique et pose en option.

## Couleurs texturées :



Mars 2525



Noir 100 sablé



Gris 900 sablé

## Couleurs lisses :



RAL 8007  
Brun Fauve



RAL 5014  
Bleu Gris



RAL 7016  
Anthracite



RAL 6009  
Vert Sapin



RAL 5011  
Bleu Acier



RAL 3005  
Rouge Vin



RAL 9005  
Noir

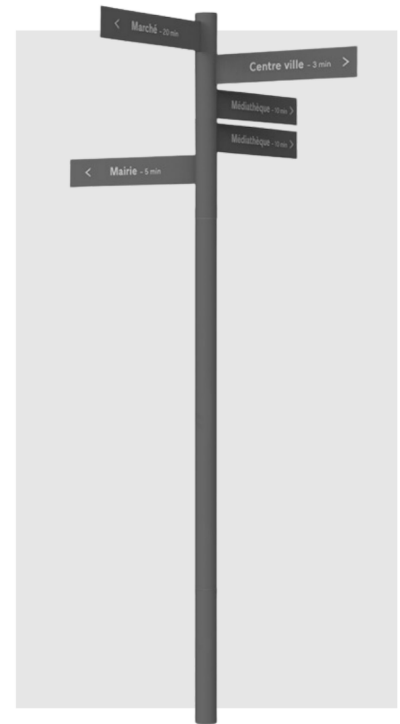

## Dimensions :

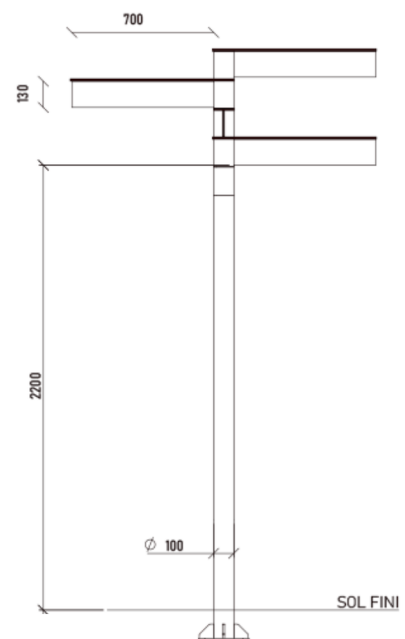
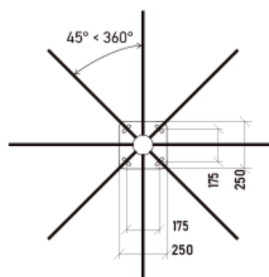



# Nos matériaux



# PLATINE D'ANCRAGE

Scellement standard

Le scellement par platine d'ancrage est une solution de fixation au sol robuste et réversible.

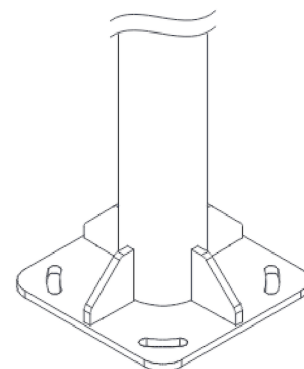

## ETAPES DE SCELLEMENT :

**1 - Réaliser un massif béton :** A l'aide d'un outillage adapté, créer une fouille permettant d'enfourer un massif béton de 125 dM<sup>2</sup> (300kg environ) à 150 mm de la surface du sol fini. Un trou de 500 mm x 500 mm doit alors être creusé sur 650 mm de profondeur environ

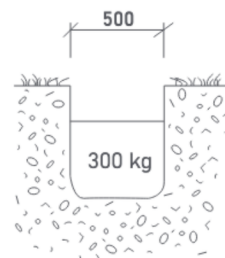

**2 - Percer le béton :** Utiliser le gabarit d'un forex pour réaliser 4 perçages sur le massif béton en respectant un entraxe de 175 mm. Utiliser une mèche béton de Ø15 mm et percer sur 300 mm de profondeur. Souffler la poussière.

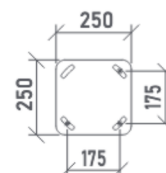

**3 - Fixer les tiges de scellement :** Sceller 4 tiges filetées M12 x 250 mm en acier inoxydable avec du mortier chimique. Fixer la platine sur 4 contre-écrous de réglage de niveau et verrouillé par 4 écrous de serrage

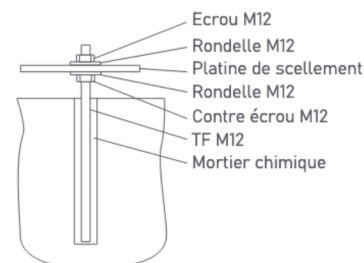



# LES RECOMMANDATIONS

Entretien de votre signalétique

Pour entretenir votre signalétique (tous supports sauf le bois), nous vous recommandons d'effectuer, une fois par mois environ, un dépoussiérage complet des surfaces à l'aide d'un chiffon sec.

Dans un second temps, il convient de nettoyer les plaques avec un chiffon doux imbibé d'alcool ménager. Cette mesure permettra d'optimiser la lisibilité et la brillance de vos plaques.

Pour la lave émaillée, l'utilisation occasionnelle d'un nettoyeur haute pression (hormis les joints) peut permettre d'éclaircir le tressillage et de faire disparaître taches et graffitis.

Pour le nettoyage de taches spécifiques ou pour toute autre interrogation, nous consulter.

